

iGPSPORT

USER MANUAL

SRTL SR30



WUHAN QIWU TECHNOLOGY CO.,LTD.

简体中文

1. 产品介绍

SRTL SR30 智能雷达尾灯是一款可以侦测后方一定范围内的车辆以实现对用户和后车双向提醒的安全辅助设备。包含一个微型雷达和一组多模式尾灯，通过雷达可以主动侦测骑行者后方一定范围内的驶近车辆，并在适配的终端显示出来，通过尾灯可以主动提醒后方车辆。此设备通过雷达和尾灯的结合能够提高您在骑行过程中对环境的感知，有效保障骑行安全。

此设备可增强对环境的侦测，但不可替代骑行者的注意力和判断力。请时刻保持对路况的判断，安全骑行。若未注意遵循相关内容，可能导致严重事故的发生。

2. 产品示意图

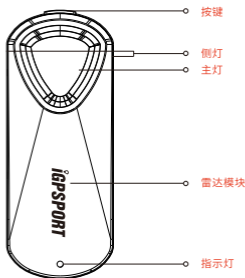

模块	说明
按键	长按 2 秒开机/关机 短按切换车灯模式 长按 8 秒重置设备
LED 状态指示灯	基于电量情况、充电状态、工作模式 改变颜色
尾灯	多模式尾灯，单击按键切换车灯模式
雷达模块	内置雷达，用于侦测后方移动对象

3.LED 状态指示灯

指示灯状态	状态说明
蓝灯闪烁	设备处于正常工作状态
蓝灯常亮	固件升级中
绿灯闪烁	设备充电中
绿灯常亮	设备已充满
红灯闪烁	设备电量过低, 剩余电池续航时间不足60分钟
红灯常亮	设备异常, 您可能需要重启设备

4.尾灯模式

尾灯模式	光强度	默认闪烁状态
常亮模式	亮	无
车队模式	柔和	无
呼吸模式	亮	缓慢
夜间闪烁模式	亮	慢
日间闪烁模式	高亮	缓慢
单雷达模式	无	无

*单雷达模式: 尾灯关闭, 仅雷达模块工作。

5.雷达侦测

1. 雷达可侦测后方距离约 150 米内的车辆;
2. 雷达可侦测驶近车辆相对速度须为 10~120 km/h (6~75mph);
注意: 雷达不会侦测与您相同速度行驶的车辆, 或远离您的车辆;
3. 雷达波束范围为: 水平方向 40° (-20°~20°);
4. 雷达可侦测到最多八辆驶近车辆;
5. 雷达侦测室内无法使用。

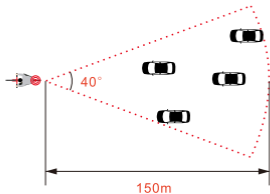

6. 包装配件

- 雷达主机×1
- 固定座×1
- 橡胶垫×2
- 橡皮筋×3
- 挂绳×1
- Type-C 充电线×1

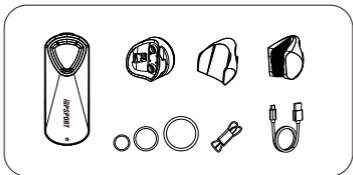

7. 设备安装说明

- 请选择合适位置安装设备,使其不会影响您的骑行安全;
- 请将设备安装在座杆的合适高度,以实现最佳的侦测范围;
- 固定座应垂直安装,可适配大多数座杆类型及角度;
- 正确安装设备,确保设备朝后,与路面垂直;
- 请确保设备前无遮挡。

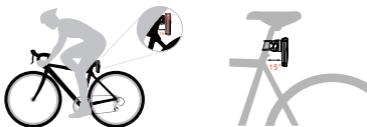

8. 安装固定座

1. 请根据您的座杆形状选择合适的橡胶垫, 并将橡胶垫放置在固定座背面;
2. 将固定座与合适的橡胶垫放置在座杆上;
3. 选择合适的橡皮筋进行固定;
4. 将设备背面卡座与固定座卡槽对齐, 顺时针转动直至设备锁紧。

*为防止设备意外脱落, 可将产品配备的挂绳一同安装。

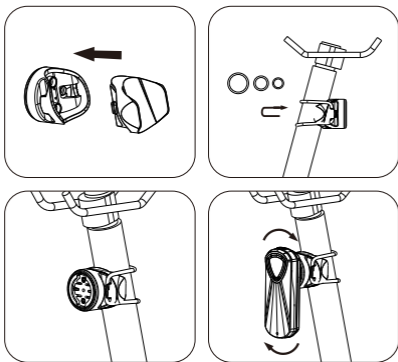

9. 设备充电

- 充电前请打开USB接口上的防水盖, 将充电线缓慢插入USB接口;
- 为防止充电线金属腐蚀, 在充电前, 请保持Type-C接口干燥;
- 充电完成后请将USB防水盖盖紧, 以防止进水或接口损坏。

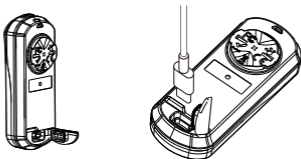

10.设备保养与清洁

- 请勿将本设备长期存放在处于极端温度的环境中,这可能导致设备永久性损坏;
- 避免使用有机溶剂、化学品或驱虫剂,这可能会导致设备零部件损坏;
- 避免激烈的撞击或粗暴的使用方式,这可能会减少产品的使用寿命;
- 请勿使用任何可能划伤光学镜片的布,或者其他布料。划伤可能会导致雷达侦测性能下降;
- 定期清洁设备上的泥浆或污垢可以延长设备的使用寿命。

11.产品规格

类型	规格
电池类型	可充电锂电池
操作温度范围	-10°C ~ 50°C (14°F ~ 122°F)
充电温度范围	0°C ~ 45°C (32°F ~ 113°F)
无线协议	ANT+、BLE
防水等级	IPX7
光通量	常亮模式 (20lm) 车队模式 (6lm) 呼吸模式 (20lm) 日间闪烁 (65lm) 夜间闪烁 (20lm)
传输频率	雷达 (24.050GHz-24.250GHz) 蓝牙 (2.402GHz-2.480GHz)

*产品参数为实验室测试结果,实际使用受环境因素干扰,结果以实际为准。

12.微功率短距离无线电发射设备目录和技术要求

一、符合“微功率短距离无线电发射设备目录和技术要求”的具体条款和使用场景,采用的天线类型和性能,控制、调整及开关等使用方法。

具体条款

F类设备

工作于2400-2483.5MHz频段的蓝牙技术设备、数字无绳电话、模型无线电遥控设备、无人机用设备不适用本条款。

- (1) 使用频率: 2400-2483.5MHz。
- (2) 发射功率限值: 10mW(e.i.r.p)。
- (3) 频率容限: 75kHz。

使用场景: 用于ANT+/BLE 智能硬件控制、无线数据传输。

天线类型: PIFA天线(PCB 拉杆天线)。

性能/控制: 不可控制和调整发射功率。

H类设备

- (1) 使用频率: 24-24.25GHz。
- (2) 发射功率限制: 20mW(e.i.r.p)。

使用场景: 街上。

天线类型: 贴片天线。

性能/控制: 不可控制和调整微发射功率。

调整及开关产品的使用方法: 开关机即开关微功率无线电发射器。

二、不得擅自改变使用场景或使用条件、扩大发射频率范围、加大发射功率(包括额外加装射频功率放大器), 不得擅自更改发射天线。

三、不得对其他合法的无线电台(站)产生有害干扰, 也不得提出免受有害干扰保护。

四、应当承受辐射射频能量的工业、科学及医疗(ISM)应用设备的干扰或其他合法的无线电台(站)干扰。

五、如对其他合法的无线电台(站)产生有害干扰时, 应立即停止使用, 并采取措施消除干扰后方可继续使用。

六、在航空器内和依据法律法规、国家有关规定、标准划设的射电天文台、气象雷达站、卫星地球站(含测控、测距、接收、导航站)等军民用无线电台(站)、机场等的电磁环境保护区域内使用微功率设备, 应当遵守电磁环境保护及相关行业主管部门的规定。

七、禁止在以机场跑道中心点为圆心、半径5000米的区域内使用各类模型遥控器。

八、微功率设备使用时的温度和电压的环境条件(参照《产品规格》)。

13.安全与产品信息须知

警告

若雷达设备未向显示设备发送雷达侦测信息,建议您停止骑行,并在安全位置查看设备情况,以保证骑行安全;可关闭这两台设备,重新开启后再尝试连接;

显示设备界面仅供示意说明,具体显示形式以显示设备标注的为准。

1.骑行警告

- (1) 请务必保持您最佳的判断力,以安全的方式实现操作自行车;
- (2) 请确保您的自行车和各个部件有被很好的维护保养,并且所有零件都被正确安装。

2.注意力分散警告

- (1) 若设备使用得当可提高您的骑行体验,若使用不当,您可能被屏幕分散注意力而导致严重的人身伤亡;
- (2) 只需快速查看信息,您必须时刻保持对周围环境的关注,请勿持续盯着显示屏或被它分散注意力;
- (3) 过于专注于屏幕显示可能会导致您忽视障碍或危险,使用此设备的风险将由您个人承担,请合理而谨慎的使用此设备。

3.电池警告

- (1) 产品使用可充电锂电池;
- (2) 若未遵循下列准则,则设备内的电池寿命可能会缩短或有设备被损坏、发生火灾、化学品灼伤、电池液泄露及受伤的风险;
- (3) 请勿暴力拆解、改造、刺穿或破坏设备和电池;
- (4) 请勿将设备和电池暴露在火焰、爆炸或其他危险中;
- (5) 请勿放置于高温环境中,比如烘干机,太阳直射下的车内;
- (6) 请勿将电池浸在水中或其他液体中。

14.联系我们

🌐 www.igpsport.cn

🏢 武汉齐物科技有限公司

📍 武汉市洪山区野芷湖西路16号创意天地D区04号创意工坊3层

☎ (86) 27-87835568

✉ service@igpsport.com

声明:

本说明书仅供用户参考,若与设备有差异,请以设备为准。我们保留更改或改进我们的产品以及更改本手册内容的权利,但没有义务将此类更改或改进通知任何个人或组织。

武汉齐物科技有限公司版权所有。

English

1.INTRODUCTION

SRTL SR30 Smart Radar Tail Light is a safety auxiliary device which can detect vehicles within a certain range behind to realize two-way reminders and the coming vehicles for users. It contains a micro radar and a multimode controllable tail light, can actively detect the approaching vehicles within a certain range behind the rider, display them on the terminal device and actively remind the vehicles behind for riders.

This device enhances detection of the environment, but is not a substitute for the attention and judgment of the rider. Please keep your judgment on the road conditions at all times and ride safely. Failure to observe the relevant content carefully may result in serious accidents.

2.DEVICE OVERVIEW

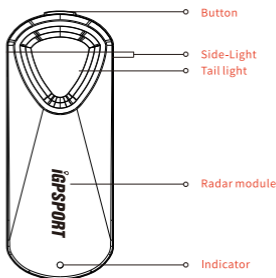

Module	Directions
Button	Hold 2 seconds to power on/off Quick press to change the light modes Hold 8 seconds to restart the device
LED Working indicator	The color is changed based on the battery level, light mode and charging status
Tail light	Multi-mode tail light, single press to change the light mode
Radar module	Built-in radar to monitor the moving objects behind

3.STATUS LED

LED Activity	Status
Flashing Blue	The device is working
Solid Blue	The firmware is under update
Flashing green	The device is charging
Solid green	The device is fully charged
Flashing red	The device has approximately 60 or fewer minutes of battery life remaining
Solid red	An error occurred. You may need to restart the device

4.TAIL LIGHT MODE

Tail light mode	Light Intensity	Default Flash Behavior
Solid mode	High	None
Peloton mode	Moderate	None
Pulse mode	High	Light flashes slowly
Night flash	High	Light flashes
Day flash	Maximum	Light flashes slowly
Single radar mode	None	None

*Single radar mode: Tail light is off, and only the radar is on normal working status.

5.RADAR DETECTION

- 1.Radar can detect approaching vehicles within a distance of about 150 meters.
- 2.The relative speed of approaching vehicles that can be detected by radar must be within 10~120 km/h (6~75mph) .
Note: Radar will not detect vehicles moving at the same speed as you, or vehicles moving away from you.
- 3.The radar beam width is 40° (-20°~20°) in horizontal direction.
- 4.Radar can detect up to eight approaching vehicles at most.
- 5.Radar detection can not be used indoor.

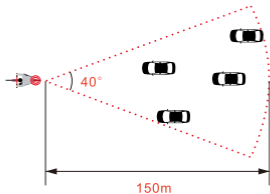

6. IN THE BOX

- Host×1
- Fixed seat×1
- Rubber pad×2
- Rubber band×3
- Lanyard×1
- Type-C charging cable×1

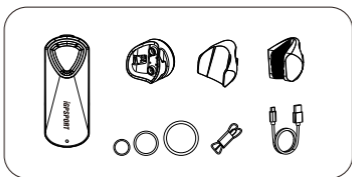

7. INSTALLATION INSTRUCTION

- Please select a suitable position to install the device to ensure that it will not affect your riding safety.
- Install the device at the appropriate height of the seat post to acquire the optimal detection range.
- The fixed seat shall be installed vertically and compatible with most seat post types and angles.
- Install the device correctly, making sure the device is facing backwards and perpendicular to the road.
- Make sure there is no obstruction in front of the device.

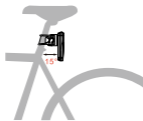

8. INSTALL THE FIXED SEAT

1. Please select an appropriate rubber mat based on the shape of your seat post and fix the mat on the back of the fixed seat.
2. Place the fixed seat and rubber mat on the seat post.
3. Fix it with a rubber band.
4. Align the card tray on the back of the device with the card slot of the fixed seat and rotate it clockwise until the device is locked.

*To prevent the device from falling, the lanyard can be installed together with the device.

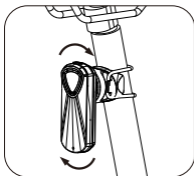
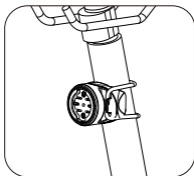
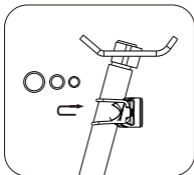
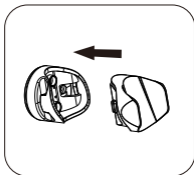

9. DEVICE CHARGING

- Please open the waterproof cover on the USB surface and slowly insert the charging cable into the USB surface.
- Please keep the USB interface dry before charging to prevent metal corrosion.
- Tighten the USB cover after charging to prevent water ingress or interface damage.

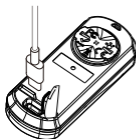

10.MAINTENANCE AND CLEANING OF THE DEVICE

- Avoid using organic solvents, chemicals, or repellents, because it may cause damage to parts of the device.
- Try to avoid violent impact or rough use because it may shorten the life of the products.
- Please do not use any cloth or other materials that may scratch the optical lenses. Scratches may give rise to a decline in the performance of the radar detection.
- Regular cleaning of mud or dirt on the device can extend the life of your device.

11.PRODUCT SPECIFICATION

Types	Specification
Battery Type	Rechargeable lithium battery
Operating temperature range	-10°C ~ 50°C (14°F ~ 122°F)
Charging temperature range	0°C ~ 45°C (32°F ~ 113°F)
Communication protocol	ANT+ 、BLE
Waterproof rating	IPX7
Luminous Flux	Slide mode (20lm) Peloton mode (6lm) Pulse mode (20lm) Day flashing mode (65lm) Night flashing mode (20lm)

*Product parameters are laboratory test results, the actual use is affected by environmental factors, the actual results shall prevail.

12.SAFETY AND PRODUCT INFORMATION NOTICES

Warning

If the radar device does not send radar detection information to the display device, it is recommended that you stop riding and check the device in a safe place to ensure riding safety, please turn off the two devices, and then try to connect after restarting.

The display device interface is for illustrative purposes only, and the specific display form is subject to the mark on the display device.

1. Riding warning

(1) Be sure to keep your best sense of the attention and judgement and ride in the safest way.

(2) Please make sure that your bike and all components are well maintained and all parts are installed correctly.

2. Distraction warning

(1) The device can improve your riding experience if used properly; you may be distracted by the screen and suffer from severe injury or death of the device is used improperly.

(2) Just check the information quickly and keep your attention on the surroundings at all the times. Do not keep staring at the display or be distracted by it.

(3) Paying excessive attention to the screen display may lead to your neglect of the obstacles or dangers. You will take risks for all the serious consequence arising therefrom, therefore, please use this device in an appropriate and careful manner.

3. Battery warning

(1) The product has a rechargeable lithium battery.

(2) Failure to follow the instructions listed below may shorten the battery's shelf life, damage the device, or cause fire, chemical burns, electrolyte leakage, or the risk of injury.

(3) Do not disassemble, modify, puncture, or damage the device or the battery violently.

(4) Do not expose the device or the battery to fire, explosion, or other hazards.

(5) Do not place or store the device near a dryer, in a car under direct sunlight, or in the other high-temperature environments.

(6) Do not immerse the battery in water or other liquids.

13. CONTACT US

 www.igpsport.com

 Wuhan Qiwu Technology Co., Ltd.

 3/F Creative Workshop, No.04 District D Creative World, No.16 West Yezhihu Road, Hongshan District, Wuhan, Hubei, China.

 (86)027-87835568

 service@igpsport.com

Disclaimer:

This user manual is for user's reference only. If there is any difference between the device and the manual, please subject to the device. We will not notify otherwise.

Português

1.Introdução

SRTL SR30 é um dispositivo auxiliar de segurança que pode detectar veículos dentro de uma certa distância atrás para realizar lembretes bidirecionais para usuários e veículos próximos. Inclui um mini radar e um conjunto de luz traseira controlável multimodo. O radar pode detectar ativamente os veículos que se aproximam dentro de um determinado alcance atrás do ciclista e exibi-los no terminal adequado.

A luz traseira alerta ativamente os veículos atrás de você. A combinação de radar e luz traseira melhora a sua percepção do ambiente durante a viagem e garante uma condução segura.

Este dispositivo melhora a detecção do ambiente, mas não substitui a atenção e o julgamento do ciclista. Por favor, sempre preste atenção às condições da estrada em todos os momentos e dirija com cuidado. A inobservância do conteúdo relevante pode resultar em um acidente grave.

2.Visão geral do dispositivo

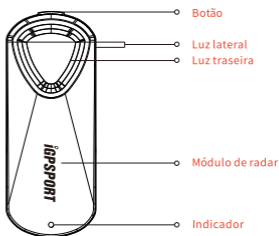

Módulo	Descrição
Botão	Mantenha pressionado por 2 segundos para ligar/desligar o dispositivo. Pressione rapidamente para alterar o modo de luz. Mantenha pressionado por 8 segundos para redefinir o dispositivo.
LED Luz indicadora de trabalho	LED luz indicadora de trabalho altera a cor com base no nível da bateria, status de carregamento e modo de trabalho.
Luz traseira	Luz traseira multimodo, clique no botão para alterar o modo de luz.
Módulo de radar	Radar embutido para detectar objetos em movimento atrás.

3.LED Luz indicadora de SR30

LED Luz indicadora	Status do dispositivo
Azul intermitente	O dispositivo está em bom funcionamento.
Azul contínuo	O firmware está atualizando.
Verde intermitente	O dispositivo está carregando.
Verde contínuo	O dispositivo está totalmente carregado.
Vermelho intermitente	Bateria fraca. Restam no máximo 60 minutos.
Vermelho contínuo	Ocorreu um erro, tente reiniciar o dispositivo.

4.Modos de luz traseira

Modos de luz traseira	Intensidade de luz indicadora	Definição padrão do piscagem
Modo contínuo	Alto	Nenhum
Pelotão (em grupo)	Moderado	Nenhum
Modo de respiração	Alto	Lento
Piscar à noite	Alto	Bem lento
Piscar no dia	Máximo	Lento
Modo de radar único	Nenhum	Nenhum

*Modo de radar único: luz traseira apagada, apenas o radar funciona.

5.Detecção de radar

- 1.O radar pode detectar veículos que se aproximam a uma distância de cerca de 150 metros.
2. A velocidade relativa dos veículos que se aproximam e que podem ser detectados pelo radar deve estar entre 10~120 km/h (6~75mph).
Observação: o radar não detecta veículos que estejam na mesma velocidade que você ou que se afastem de você.
3. A largura do feixe do radar é de 40° (-20°~20°) na direção horizontal.
4. Radar pode detectar até oito veículos se aproximando.
5. A detecção de radar não está disponível em ambientes fechados.

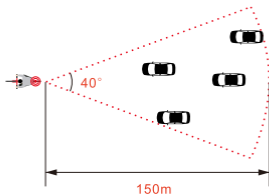

6. Na caixa

- Unidade principal × 1
- Assento fixo × 1
- Almofada de borracha × 2
- Elástico de borracha × 3
- Cordão × 1
- Cabo de carregamento tipo C × 1

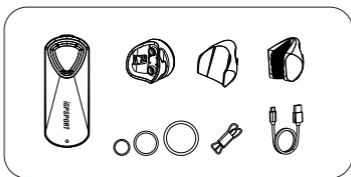

7. Instrução de instalação

- Por favor, selecione uma posição adequada para instalar o dispositivo para garantir que não afete sua segurança de pedalada.
- Instale o dispositivo na altura apropriada da haste do assento para adquirir o alcance de detecção ideal.
- O assento fixo deve ser instalado verticalmente, e o assento de instalação combinado pode se adaptar à maioria dos tipos e ângulos de haste do assento.
- Instalação correta, com o dispositivo voltado para trás e perpendicular à superfície da estrada.
- Certifique-se de que não há obstáculos na frente do dispositivo.



8. Instalação do assento fixo

1. Selecione uma posição apropriada da almofada de borracha de acordo com a forma da almofada do seu assento na parte de trás do assento fixo.
2. Coloque o assento fixo e a almofada de borracha na haste do assento.
3. Fixe com um elástico.
4. Alinhe a base de encaixe na parte de trás do dispositivo com a ranhura do assento fixo e gire-a no sentido horário até que o dispositivo esteja travado.

*Para evitar a perda do dispositivo devido à ruptura pelo envelhecimento do elástico, o cordão de segurança forçado com o produto pode ser instalado em conjunto.

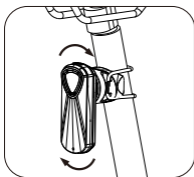
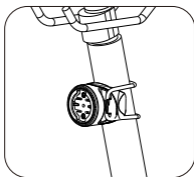
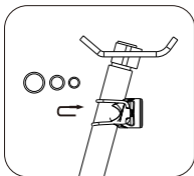
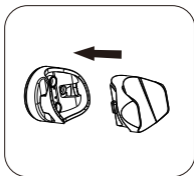

9. Carregamento do dispositivo

- Antes de carregar, abra a tampa à prova d'água da porta USB e insira lentamente o cabo de carregamento na porta USB.
- Para evitar a corrosão do metal, mantenha a área ao redor da porta USB seca antes de carregar.
- Feche bem a tampa do USB após o carregamento para evitar a entrada de água ou danos à porta.

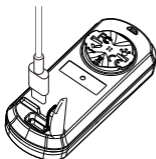

10. Manutenção e limpeza do dispositivo

-Não armazene o aparelho em ambiente exposto a temperaturas extremas por longos períodos de tempo, o que pode resultar em danos permanentes ao aparelho.

-Evite a utilização de solventes orgânicos, produtos químicos ou repelentes de insetos, que podem danificar os componentes do dispositivo.

-Evite ao máximo choques violentos ou uso brusco, que podem reduzir a vida útil do produto.

-Não use pano ou outro material suscetível que possa riscar o vidro óptico. Arranhões podem reduzir o desempenho da detecção de radar.

-A limpeza regular do dispositivo, eliminando a lama ou sujeira do dispositivo, prolongará a vida útil do dispositivo.

11. Especificações do produto

Tipo	Especificações
Tipo de Bateria	Bateria de lítio recarregável embutida
Faixa de temperatura de operação	-10°C ~ 50°C (14°F ~ 122°F)
Faixa de temperatura de carregamento	0°C ~ 45°C (32°F ~ 113°F)
Protocolo de comunicação	ANT+ , BLE
Nível de resistência à água	IPX7
Fluxo luminoso	Modo contínuo (20lm) Modo de pelotão (em grupo) (6lm) Modo de respiração (20lm) Modo de piscar no dia (65) Modo de piscar à noite (20)

*Os parâmetros do produto são resultados de testes de laboratório, o uso real está sujeito a fatores ambientais, os resultados estão sujeitos à realidade.

12. Notas de segurança e informações do produto

Aviso

Se o radar não enviar sinais de detecção para o dispositivo de exibição, é recomendável parar de pedalar e verificar o dispositivo em um local seguro para garantir a segurança na direção. É possível desligar ambos os dispositivos, ligá-los novamente e tentar conectá-los novamente.

A interface do dispositivo de exibição é mostrada apenas como exemplo e o formato de exibição específico está sujeito à aquele mostrado no dispositivo de exibição.

1. Aviso de ciclismo

- (1) Certifique-se de que mantenha seu melhor senso de atenção e julgamento para pedalar da maneira mais segura.
- (2) Certifique-se de que sua bicicleta e todos os componentes estejam bem conservados e que todas as peças estejam instaladas corretamente.

2. Aviso de distração

- (1) O dispositivo pode melhorar sua experiência de pedalada se usado corretamente; você pode se distrair com a tela e sofrer ferimentos graves ou morte se o dispositivo for usado incorretamente.
- (2) Apenas verifique as informações rapidamente e mantenha sua atenção nos arredores o tempo todo. Não fique olhando para a tela ou se distraia com ela.
- (3) Prestar atenção excessiva à exibição da tela pode fazer com que você negligencie os obstáculos ou perigos. Você assumirá riscos por todas as consequências graves decorrentes disso, portanto, use este dispositivo de maneira apropriada e cuidadosa.

3. Aviso de bateria

- (1) O produto funciona com uma bateria de lítio recarregável.
- (2) Se as seguintes diretrizes não forem seguidas, a vida útil da bateria do dispositivo pode ser encurtada ou tem risco de danificar o dispositivo, resultando em incêndio, queimaduras químicas, vazamento de eletrólito e ferimentos pessoais.
- (3) Não desmonte, modifique, perfure ou destrua violentamente o dispositivo e a bateria.
- (4) Não exponha o dispositivo e a bateria a chamas, explosões ou outros perigos.
- (5) Não coloque o dispositivo em um ambiente de alta temperatura, como uma secadora, ou em um veículo exposto à luz solar direta.
- (6) Não mergulhe a bateria em água ou outros líquidos.

13. Contacto

 www.igpsport.com

 Wuhan Qiwu Technology Co., Ltd.

 3/F Creative Workshop, No.04 District D Creative World, No.16 West Yezhihu Road, Hongshan District, Wuhan, Hubei, China.

 (86)027-87835568

 service@igpsport.com

Declaração:

Este manual do usuário é apenas para referência do usuário. Se houver alguma diferença entre o dispositivo e o manual, por favor, sujeite-se ao dispositivo. Não iremos notificá-lo de outra forma.

Español

1.Introducción

SRTL SR30 Radar Tail Light es un dispositivo auxiliar de seguridad que puede detectar vehículos dentro de un cierto rango por detrás para realizar recordatorios bidireccionales y los vehículos que se aproximan para los usuarios.

Contiene un micro radar y una luz trasera controlable multimodo. Puede detectar activamente los vehículos que se aproximan dentro de un cierto rango detrás del ciclista. Se muestra en el dispositivo terminal y recuerda activamente los vehículos detrás de los ciclistas.

El dispositivo puede ayudar a conocer mejor las condiciones actuales de la ruta. No es un sustituto de la atención ni del criterio del ciclista. Estate siempre atento al entorno y conduce la bicicleta de forma segura. De lo contrario, podrían producirse lesiones graves.

2.Descripción general del dispositivo

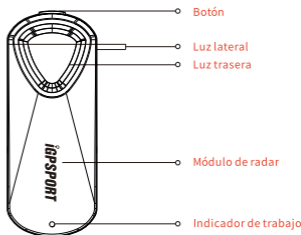

Módulo	Descripción
Botón	Mantenga pulsado durante 2 segundos para encender/apagar Presione rápidamente para cambiar los modos de luz Mantenga presionado 8 segundos para reiniciar el dispositivo
Indicador de trabajo	Cambia de color según el nivel de la batería, el estado de carga y el modo de trabajo
luz trasera	Luz trasera multimodo. Haga clic en el botón para cambiar el modo de luz
Módulo de radar	Radar incorporado para detectar objetos en movimiento detrás

3. Indicador de trabajo

Estado del LED	Estado
Parpadeo azul	El dispositivo está funcionando
Azul fijo	El firmware está en proceso de actualización
Parpadeo en verde	El dispositivo está cargándose
Verde fijo	El dispositivo está totalmente cargado
Parpadeo en rojo	El dispositivo dispone de aproximadamente 60 minutos o menos de batería
Rojo fijo	Se ha producido un error. Es posible que tengas que reiniciar el dispositivo

4. Modos de luz trasera

Modos de luz trasera	Intensidad de la luz	Comportamiento predeterminado del parpadeo
FIJO (predeterminado)	Alta	Ninguno
Pelotón (recorridos en grupo)	Moderada	Ninguno
Modo de pulso	Alta	Luz intermitente lenta
Parpadeo nocturno	Alta	Luz intermitente lenta
Parpadeo diurno	Máximo	Luz intermitente lenta
Modo de radar único	Ninguna	Ninguno

* Modo de radar único: la luz trasera está apagada y solo el radar está en estado de funcionamiento normal.

5. Detección de radar

1. El radar detecta los vehículos que se acercan a una distancia de hasta 150 m.

2. El radar es capaz de detectar vehículos acercándose a una velocidad de 10~120 km/h (6~75mph).

Nota: el radar no detecta los vehículos que circulen a la misma velocidad que la bicicleta.

3. La amplitud del haz del radar es de 40° (-20°~20°).

4. El radar puede detectar hasta ocho vehículos acercándose.

5. La detección de radar no se puede utilizar en interiores.

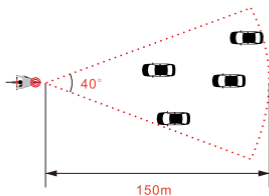

6. En la caja

- Dispositivo × 1
- Soporte fijo × 1
- Almohadilla de goma × 2
- Banda de goma × 3
- Cordón × 1
- Cable de carga tipo C × 1

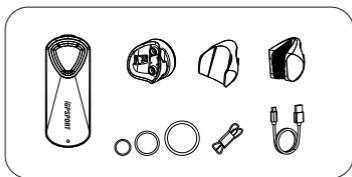

7. Instrucciones de instalación

- Elija una ubicación adecuada para instalar el equipo de modo que no afecte la seguridad del ciclismo.
- Monte el dispositivo a la altura adecuada en la tija del sillín para obtener el mejor rango de detección.
- El soporte fijo se debe instalar verticalmente, y es compatible con la mayoría de los tipos y ángulos de barra fija.
- Instale el dispositivo correctamente. Asegurándose de que esté orientado hacia atrás y perpendicular a la carretera.
- Asegúrese de que no haya obstrucciones delante del dispositivo.



8. Instalar el soporte fijo

1. Seleccione la posición adecuada de la almohadilla de goma según la forma de la barra de soporte y coloque la almohadilla de goma en la parte posterior del soporte.
2. Coloque el soporte y la almohadilla de goma en la barra del soporte.
3. Fije con la banda de goma.
4. Alinee el soporte de la parte posterior del dispositivo con la ranura y girelo en el sentido de las agujas de reloj hasta que se quede bloqueado.

*Nota: Para evitar la pérdida del dispositivo debido al envejecimiento y la rotura de la banda de goma, se puede instalar junto con el cordón proporcionado con el producto.

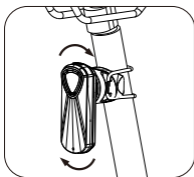
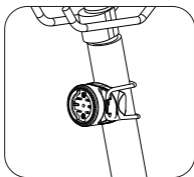
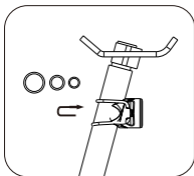
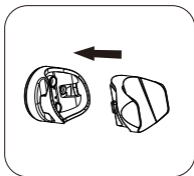

9. Cargar el dispositivo

- Por favor abra la cubierta impermeable en la superficie USB e inserte lentamente el cable de carga en la superficie USB.
- Por favor mantenga la interfaz USB seca antes de cargarla para evitar la corrosión del metal.
- Por favor apriete la cubierta del USB después de la carga para evitar la entrada de agua o daños en la interfaz.

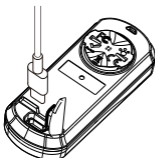

10.Mantener y limpiar el dispositivo

-No coloque el dispositivo en un ambiente con una temperatura extrema durante mucho tiempo porque puede causar daños permanentes.

-Evitar el uso de solventes orgánicos, químicos o repelentes ya que pueden dañar partes del dispositivo.

-Trate de evitar impactos violentos o uso brusco porque puede acortar la vida útil de los productos.

-No utilice telas u otros materiales que puedan rayar las lentes ópticas. Los arañazos pueden provocar una disminución en el rendimiento de la detección del radar.

-La limpieza regular de barro o suciedad en el dispositivo puede prolongar la vida útil de su dispositivo.

11.Especificaciones del producto

Tipos	Especificación
Tipo de Batería	Batería de ion-litio integrada recargable
Rango de temperatura de funcionamiento	-10°C ~ 50°C (14°F ~ 122°F)
Rango de temperatura de carga	0°C ~ 45°C (32°F ~ 113°F)
Protocolo de comunicación	ANT+ , BLE
Clasificación impermeable	IPX7
Flujo luminoso de LED	Modo fijo (20lm) Modo pelotón (6lm) Modo pulso (20lm) Modo parpadeo diurno (65lm) Modo parpadeo nocturno (20lm)

*Los parámetros del producto son resultados de pruebas de laboratorio. El uso real se ve afectado por factores ambientales y prevalecerán los resultados reales.

12.Avisos de seguridad e información del producto

Advertencia

Si el dispositivo de radar no envía información de detección de radar al dispositivo de visualización, se recomienda que deje de conducir y revise el dispositivo en un lugar seguro para garantizar la seguridad. Apague los dos dispositivos y luego intente conectarse después de reiniciar.

La interfaz del dispositivo de visualización es solo para fines ilustrativos, y la forma de visualización específica está sujeta a la marca en el dispositivo de visualización.

1. Advertencia del ciclismo

- (1) Asegurese de mantener su mejor enfoque y juicio para el viaje de la manera más segura posible.
- (2) Asegurese de que su bicicleta y los componentes estén bien mantenidos y que todas las piezas estén correctamente instaladas.

2. Advertencia de distracción

- (1) Si el dispositivo se usa correctamente, puede mejorar su experiencia de viaje. Si no se usa correctamente, la pantalla puede distraerlo y causar lesiones personales graves o la muerte.
- (2) Simplemente verifique la información rápidamente, mantenga su atención en su entorno, no mire fijamente la pantalla ni se distraiga.
- (3) Demasiado enfoque en la visualización de la pantalla puede hacer que pase por alto obstáculos o peligros, el riesgo de uso de este dispositivo será bajo su propia cuenta. Use este dispositivo de manera razonable y prudente.

3. Advertencia de batería

- (1) El producto utiliza una batería de litio recargable.
- (2) Si no se siguen las siguientes pautas, la vida útil de la batería puede acortarse. Se puede provocar riesgos de dañar al dispositivo, incendios, quemaduras químicas, fugas de electrolitos y lesiones.
- (3) No desmonte, modifique, perforo ni dane el dispositivo y la batería.
- (4) No exponga el dispositivo y la batería al fuego, explosiones u otros peligros.
- (5) No coloque el dispositivo en un entorno de alta temperatura, como en una secadora o en un automóvil bajo la luz solar directa.
- (6) No sumerja la batería en agua u otros líquidos.

13. CONTÁCTENOS

 www.igpsport.com

 Wuhan Qiwu Technology Co., Ltd.

 3/F Creative Workshop, No.04 District D Creative World, No.16 West Yezhihu Road, Hongshan District, Wuhan, Hubei, China.

 (86)027-87835568

 service@igpsport.com

Declaración:

Este manual de usuario es solo para referencia del usuario. Si el contenido o los procedimientos son diferentes de las funciones del dispositivo en sí, prevalecerá el dispositivo y Wuhan Qiwu Technology Co., Ltd. no dará ningún aviso.

Copyright belongs to Wuhan Qiwu Technology Co., Ltd.

Français

1.Introduction

SRTL SR30 est un dispositif auxiliaire de sécurité qui peut détecter les véhicules dans une certaine plage derrière pour réaliser des rappels bidirectionnels à l'utilisateur et aux véhicules derrière.

Il comprend un mini radar et un ensemble de feux arrière multi-mode. Le radar peut détecter activement les véhicules qui s'approchent dans un certain rayon derrière le cycliste et les afficher sur le terminal adapté. Le feu arrière permettent d'alerter activement les véhicules qui vous suivent. La combinaison du radar et du feu arrière améliore votre conscience de l'environnement pendant la conduite et garantit une conduite en toute sécurité.

Cet appareil améliore la détection de l'environnement, mais ne remplace pas l'attention et le jugement du cycliste. Veuillez toujours garder votre attention sur l'état des routes à tout moment et rouler attentivement. Le non-respect du contenu pertinent peut entraîner un accident grave.

2.Présentation de l'appareil

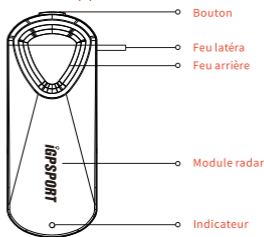

Module	Description
Bouton de l'appareil	Maintenez ce bouton enfoncé pendant 2 secondes pour allumer/éteindre l'appareil. Appuyez brièvement pour changer de mode d'éclairage. Maintenez ce bouton enfoncé pendant 8 secondes pour réinitialiser l'appareil.
Voyant LED d'état	Changer de couleur en fonction de l'état de la batterie, de l'état de charge et du mode de fonctionnement.
Feu arrière	Feu arrière multimode, cliquez sur le bouton pour changer le mode d'éclairage.
Radar	Radar intégré pour détecter les objets en mouvement derrière.

3.Voyant LED d'état du SR30

État du voyant	État de l' appareil
Bleu clignotant	L'appareil est en mode couplage actif.
Bleu fixe	Mise à niveau du micrologiciel en cours.
Vert clignotant	L'appareil est en cours de charge.
Vert fixe	L'appareil est totalement chargé.
Rouge clignotant	Batterie faible. Il reste 60 minutes d' autonomie au maximum.
Rouge fixe	Une erreur est survenue. Essayez de redémarrer l'appareil.

4.Modes de feu arrière

Modes de feu arrière	Intensité du feu	Comportement du flash par défaut
Mode FIXE	Élevée	Aucun
Peloton (en groupe)	Modérée	Aucun
Mode de respiration	Élevée	Lent
Flash nuit	Élevée	Assez Lent
Flash jour	Maximum	Lent
Radar unique	Aucun	Aucun

*Mode radar unique : feu arrière éteint, seul le radar fonctionne.

5.Détection du radar

1. Le radar peut détecter les véhicules s' approchant dans un rayon d'environ 150 mètres à l'arrière.
2. Le radar peut détecter les véhicules s' approchant à des vitesses relatives de 10~120 km/h (6~75mph) .
Attention : Le radar ne détecte pas les véhicules roulant à la même vitesse que vous ni s'éloignant de vous.
3. La largeur du faisceau du radar est de 40° horizontalement (-20° à 20°) .
4. Le radar peut détecter jusqu'à huit véhicules en approche.
5. La détection radar n'est pas disponible à l'intérieur.

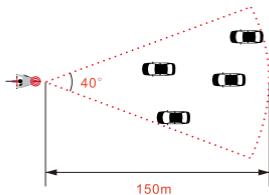

6. Dans la boîte

- Unité principale × 1
- Support de fixation × 1
- Tampon en caoutchouc × 2
- Élastique × 3
- Cordon × 1
- Câble de charge de Type C × 1

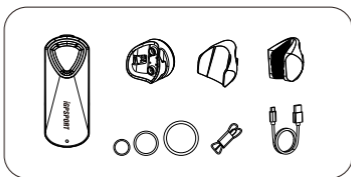

7. Remarques importantes sur l'installation

- Choisissez un bon endroit pour monter l'appareil afin qu'il n'interfère pas avec la sécurité de votre conduite.
- Montez l'appareil à la bonne hauteur sur la tige de la selle pour obtenir la meilleure portée de détection.
- Le support de fixation doit être montés verticalement et s'adapter au type et à l'angle de la plupart des tiges de selles.
- Installez correctement l'appareil qui doit être placé vers l'arrière et perpendiculaire à la chaussée.
- Veuillez vous assurer qu'il n'y a aucun obstacle devant l'appareil.



8. Installation du bloc de fixation

1. Choisissez la bonne position pour le tampon en caoutchouc en fonction de la forme de votre tige de selle et placez le tampon en caoutchouc à l'arrière du support de fixation.
2. Placez le support de fixation et le tampon en caoutchouc approprié sur la tige de selle.
3. Choisissez un élastique approprié pour fixer le support de fixation.
4. Alignez le support de verrouillage à l'arrière de l'appareil avec la fente de verrouillage du support de fixation et puis tournez dans le sens horaire jusqu'à ce que l'appareil soit verrouillé en place.

*Pour éviter la perte de l'appareil suite à la rupture de l'élastique due au vieillissement, il est permis d'installer le cordon fourni avec le produit.

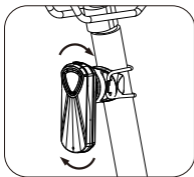
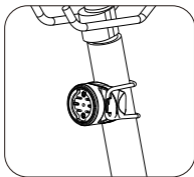
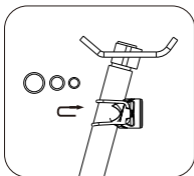
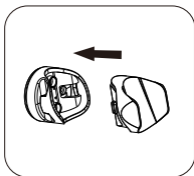

9. Charge de l'appareil

- Avant la charge, veuillez ouvrir le couvercle étanche du port USB et insérer lentement le câble de charge dans le port USB.
- Pour éviter la corrosion du métal, gardez la zone autour du port USB sèche avant de le charger.
- Veuillez couvrir hermétiquement le couvercle USB après la charge afin d'éviter toute infiltration d'eau ou tout dommage au port.

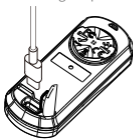

10. Entretien et nettoyage de l' appareil

- Ne stockez pas l'appareil dans un environnement exposé à des températures extrêmes pendant de longues périodes, ce qui pourrait entraîner des dommages permanents à l'appareil.
- Évitez d'utiliser des solvants organiques, des produits chimiques ou des insectifuges, qui pourraient endommager les composants de l'appareil.
- Évitez au autant que possible les chocs violents ou les utilisations brutales, qui pourraient réduire la durée de vie du produit.
- N'utilisez pas de chiffon ou autre matériau susceptible qui pourrait rayer le verre optique. Les rayures peuvent entraîner une réduction des performances de détection du radar.
- Un nettoyage régulier de l'appareil en débarrassant de la boue ou de la saleté sur l'appareil prolongera la durée de vie de l'appareil.

11. Spécifications du produit

Modèle	Spécifications
Type de batterie	Batterie au lithium rechargeable intégrée
Plage de température d' utilisation	-10°C ~ 50°C (14°F ~ 122°F)
Plage de température de charge	0°C ~ 45°C (32°F ~ 113°F)
Protocole de communication	ANT+ , BLE
Niveau de résistance à l'eau	IPX7
Flux lumineux	Mode FIXE (20lm) Peloton(en groupe) (6lm) Mode de respiration (20lm) Flash jour (65lm) Flash nuit (20lm)

* Les paramètres du produit sont des résultats de tests en laboratoire, l'utilisation réelle est soumise à des facteurs environnementaux, les résultats sont sujets à la réalité.

12. Consignes de sécurité et informations sur le produit

Avertissement

Si le radar n'envoie pas de signaux de détection au dispositif d'affichage, il est recommandé d'arrêter de rouler et de vérifier le dispositif dans un endroit sûr afin de garantir la sécurité de conduite. Il est possible d'éteindre les deux appareils, de les rallumer, puis de tenter de les connecter à nouveau.

L'interface du dispositif d'affichage est présentée à titre d'exemple uniquement et le format d'affichage spécifique est celui indiqué sur le dispositif d'affichage.

1. Avertissement sur le cyclisme

- (1) Gardez toujours votre meilleur jugement pour utiliser votre vélo en toute sécurité.
- (2) Veuillez vous assurer que votre vélo et ses composants sont bien entretenus et que toutes les pièces sont correctement montées.

2. Avertissement de distraction

- (1) Si l'appareil est utilisé correctement, il permet d'améliorer votre expérience de conduite, sinon, vous pourriez être distrait par l'écran et des blessures graves ou la mort ainsi être provoquées.
- (2) Il suffit de consulter rapidement les informations et gardez votre attention sur l'environnement à tout moment, ne regardez pas l'écran en continu ou ne vous laissez pas distraire par celui-ci.
- (3) Une trop grande concentration sur l'affichage de l'écran pourrait vous faire ignorer des obstacles ou des dangers. L'utilisation de cet appareil est à vos risques et périls. Veuillez l'utiliser de manière raisonnable et prudente.

3. Avertissement concernant la batterie

- (1) Le produit fonctionne avec une batterie au lithium rechargeable.
- (2) Le non-respect des directives ci-dessous peut réduire la durée de vie de batterie de l'appareil ou risque d'endommager l'appareil d'entraîner un incendie, des brûlures chimiques, une fuite d'électrolyte et des blessures.
- (3) Ne pas démonter, modifier, percer ou détruire violemment l'appareil et la batterie.
- (4) N'exposez pas l'appareil et la batterie à une flamme, à une explosion ou à d'autres dangers.
- (5) Ne le placez pas l'appareil dans un environnement à haute température, tel qu'un séchoir, ou dans un véhicule exposé à la lumière directe du soleil.
- (6) N'immergez pas la batterie dans l'eau ou d'autres liquides.

13. CONTACTEZ-NOUS

 www.igpsport.com

 Wuhan Qiwu Technology Co., Ltd.

 3/F Creative Workshop, No.04 District D Creative World, No.16 West Yezhihu Road, Hongshan District, Wuhan, Hubei, China.

 (86)027-87835568

 service@igpsport.com

Déclaration:

Ce manuel d'utilisation est uniquement destiné à la référence de l'utilisateur. Si le contenu ou les étapes sont différents des fonctions de l'appareil lui-même, l'appareil prévaudra et Wuhan Qiwu Technology Co., Ltd. ne donnera aucun préavis.

Le droit d'auteur appartient à Wuhan Qiwu Technology Co., Ltd.

日本語

1.はじめに

SRTL SR30 スマートレーダーテールライトは、マイクロレーダーとマルチモード(様々な点灯・点滅パターン)制御可能なテールライトを搭載し、ライダー後方の一定範囲内に接近する車両を検知し、サイクルコンピュータ等に表示するとともに、テールライトが後方の車両に積極的に注意喚起することを実現した安全補助デバイスです。この装置はライダーおよび後方より接近する車両に対する状況認識を向上させるものであり、ライダーの注意力や適切な判断力を代替するものではありません。装置に過信せず、常に周囲に注意を払い、安全な方法で自転車を運転・操作してください。これを怠ると、重大な傷害や死亡の原因になることがあります。

2.装置本体概要

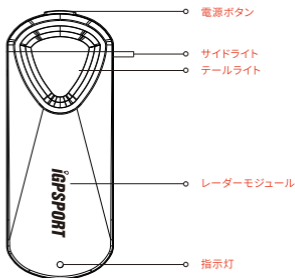

本体	機能説明
電源ボタン	2秒間の長押し:電源オン/オフ 押す:ライトモード切替 8秒長押し:デバイスを再起動
サイドライト (LEDインジケーター)	LEDライトの色は、電源状態、充電状態、設定モードに基づいて変更されます
テールライト	マルチモード搭載テールライト 電源ボタンを押すことでライトモードが変更できます
レーダーモジュール	レーダー内蔵 後方から接近する車両を検知します

3. サイドライト (LEDインジケーター) ステータス

LEDパターン	ステータス
青点滅	装置は正常に動作している状態です
青点灯	ファームウェア更新中です
緑点滅	装置は充電中です
緑点灯	装置の充電が完了です
赤点滅	電池残量が無く、動作時間60分以下です
赤点灯	エラーが発生したため、装置を再起動する必要があります

4. テールライトのモード

モード	光の強さ	点灯・点滅パターン
点灯モード①	中	なし
点灯モード②	弱	なし
パルスモード	弱~中	ゆっくりと点滅
夜間フラッシュ	中	点滅
日中フラッシュ	強	ゆっくりと点滅
レーダーのみ*	消灯	なし

*レーダーのみ：テールライトは消灯し、レーダーだけが作動状態になります。

5. レーダー機能について

1. レーダーは装置から後方約150メートルの範囲内で接近車両を検出できます。
2. レーダーによって検出することができる接近車両の相対的速度は10~120 km/h (6~75mph) です。注：レーダーは後方の車両が同じ速度で走行している場合は、これを検出しません。
3. レーダーの検知範囲は水平方向40° (-20°~20°)。
4. レーダーは最大8台までの接近を検知することができます。
5. レーダーは屋内では使用できません。

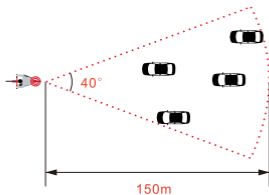

6.内容品

- レーダーライト本体×1
- 固定台座×1
- 台座用ゴム製パッド×2
- ゴムバンド×3
- 落下防止ストラップ×1
- Type-C充電ケーブル×1

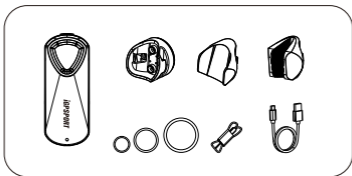

7.装置の取り付けに関する注意点

- 安全走行に影響を与えないよう、装置を適切な位置に取り付けてください。
- 最適な検出範囲確保のために、シートポストを適切な高さに調節・固定してください。
- 固定台座は付属の台座用ゴム製パッドを使用し、垂直に設置・固定してください。
- 装置を後方に向けて取り付け、路面に対して垂直になるように設置・固定してください。
- シートポストに取り付けるキャリアや荷物または後輪などで、装置から照射されるレーダー波を妨げないように、装置の取り付けを行ってください。



8.装置の取り付け手順

- 1.固定するシートポストの形状に合わせて、適切な台座用ゴム製パッドを選択します。
- 2.固定する位置を確認します。
- 3.台座+台座用ゴム製パッドをゴムバンドで固定します。
- 4.装置を時計回りに回して確実に台座に固定されていることを確認します。

*万が一の装置落下を防止するために、装置と一緒に付属の落下防止ストラップを取り付けてください。

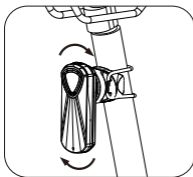
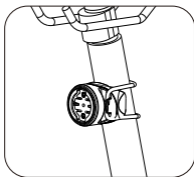
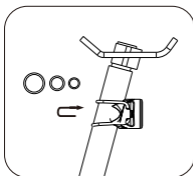
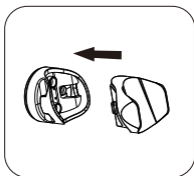

9.装置の充電

- 本体裏USBケーブル差込口の防水カバーを開け、充電ケーブルを差し込んでください。この時無理な力をかけないでください。
- 充電端子の腐食を防ぐために雨天走行時等後の充電では必ずUSBインターフェイスを乾燥させて下さい。
- 水の浸入やインターフェイスの損傷を防ぐために充電の後はUSBのカバーをしっかりと閉じて下さい。

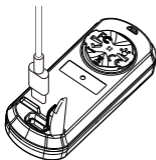

10.装置本体のメンテナンスとクリーニング

-動作温度範囲を超えるような極端な温度環境で装置を長期間保管すると、損傷を引き起こす可能性があります。そのような環境では保管しないでください。

-有機溶剤、化学薬品、撥水剤の使用は、装置の部品を損傷する可能性があるため避けてください。

-装置の製品寿命を縮める可能性があるため、激しい衝撃や乱暴な使用は避けてください。

-レーダー探知部分(装置本体iGPSPORTロゴ部分)に傷をつける可能性がある布などを使用しないでください。キズがつくとレーダー探知機の性能が低下することがあります。

-装置や台座に付着した泥や汚れは定期的にクリーニングすることで、装置の製品寿命を延ばすことができます。

11.製品仕様

項目	仕様
バッテリー	充電式リチウム電池
動作温度範囲	-10°C ~ 50°C (14°F ~ 122°F)
充電可能温度範囲	0°C ~ 45°C (32°F ~ 113°F)
ワイヤレス通信	ANT+、BLE
防水機能	IPX7
明るさ	点灯モード①:20lm 点灯モード②:6lm パルスモード:20lm 日中フラッシュ:65lm 夜間フラッシュ:20lm

*製品仕様は、すべての実験室の試験結果に基づいており、実際の使用では、環境要因によって影響されるためあくまで参考値としてください。

12.安全および製品情報についての注意事項

注意事項

レーダーが探知情報を表示機器(サイクルコンピュータ等)に送信しない場合は安全な走行のために一旦走行を中止し、安全な場所でレーダーおよび表示機器を確認することをお勧めします。2つの装置の電源を切り、再起動後に再度接続を試みてください。

表示機器でのレーダー機能表示形式は表示デバイスの表示方式をご確認ください。

1. 乗車時の注意

- (1) 注意力と判断力を最大限に発揮し、安全な走行を心がけてください。
- (2) 自転車やすべての部品が正しく取り付けられていることを確認し、よく整備してください。

2. 注意力散漫への警告

- (1) この装置を正しく使用すれば、あなたのライディング体験を向上させることができます。装置が不適切に使用された場合、画面に気を取られ、深刻な怪我や死亡の可能性があります。
- (2) 情報を素早く確認し、常に周囲に注意を払い、ディスプレイを見つめ続けたり、注意をそらしたりしないようにしてください。
- (3) 画面表示に過度の注意を払うと、障害物や危険への注意が欠落することになりかねません。その結果、重大な事態が発生する可能性がありますので、適切かつ慎重にご使用ください。

3. 電池に関する注意

- (1) 本製品には、充電式のリチウム電池が搭載されています。
- (2) 以下の注意事項を守らないと、電池の寿命を縮めたり、装置を破損したり、火災や火傷、電解液の漏出、けがの原因となることがあります。
- (3) 本体装置や電池を分解したり、改造したり、穴をあけたり、激しく破損させないでください。
- (4) 火災、爆発、その他の危険のある場所には置かないこと。
- (5) 乾燥機の近くや直射日光の当たる車内など、高温になる場所に置かないでください。
- (6) 水やその他の液体に浸さないでください。

13. お問い合わせ

🌐 www.igpsport.com

🏢 Wuhan Qiwu Technology Co., Ltd.

📍 3/F Creative Workshop, No.04 District D Creative World, No.16 West Yezhihu Road, Hongshan District, Wuhan, Hubei, China.

☎ (86)027-87835568

✉ service@igpsport.com

免責:

本取扱説明書は、お客様の参考のために作成されたものです。本取扱説明書と機器との間に相違がある場合は、機器の表示・機能に従ってください。当社は、製品の変更や改良を行う権利を有しておりこのような変更や改良について、いかなる個人や組織にも通知する義務を負うことなく、このマニュアルの内容を変更することができます。すべての著作権はWuhan Qiwu Technology Co., Ltd.に帰属します。

한국어

1. 소개

SRTL SR30 스마트 사이클링 레이더후미등은 라이더의 안전 위해 특정 범위 내의 차량을 감지할 수 있는 안전 보조 장치입니다.

마이크로 레이더와 후미등이 포함되어 있으며 라이더의 특정 범위 내에서 접근하는 차량을 능동적으로 감지하고 속도계에 표시하여 라이더 뒤에서 오는 차량을 적극적으로 감지 할 수 있습니다.

이 장치는 높은 수준의 감지기능이 탑재 되어 있지만, 라이더의 주의와 판단을 대체하지는 않습니다. 항상 도로 상황에 대한 판단을 유지하고 안전하게 주행하십시오. 관련 내용을 주의 깊게 관찰하지 않으면 사고가 발생할 수 있습니다.

2. 장치 개요

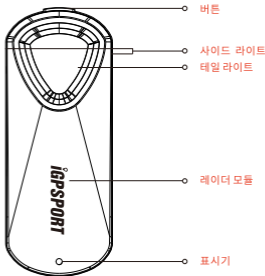

모듈	작동
버튼	Hold 전원을 켜고 끄는 데 2초 한 번씩 눌러서 라이트 모드 변경합니다 8초 동안 누르고 있으면 장치가 다시 시작됩니다
LED 작동표시기	색상은 배터리 잔량, 페어링 상태, 라이트 모드 및 충전 상태에 따라 변경됩니다
테일 라이트	여러 모드 라이트 제공, 한 번 눌러 라이트 모드 변경
레이더 모듈	뒤에서 움직이는 물체를 모니터링하기 위해 작동됨

3.상태 LED

표시	상태
파란색으로 깜박임	장치가 작동 중입니다
파란색 지속	펌웨어가 업데이트 중입니다
녹색 깜박임	장치가 충전 중입니다
녹색 지속	장치가 완전히 충전되었습니다
빨간색으로 깜박임	장치의 배터리 수명이 약 60분 이하로 남아 있습니다
빨간색으로 켜짐	오류가 발생했습니다 장치를 다시 시작해야 할 수 있습니다

4.테일 라이트 모드

테일 라이트 모드	라이트 세기	깜빡임 동작
지속등 모드	높다	없음
펠로톤 모드	온화한	없음
펄스 모드	높다	표시등이 천천히 깜박임
야간 플래시	높다	표시등이 깜박임
주간 플래시	최대	표시등이 천천히 깜박임
레이더 모드	없음	없음

*레이더 모드 : 테일 라이트가 꺼져 있고 레이더 만 정상 작동 상태입니다.

5.레이더 탐지

1. 레이더는 약 150미터 거리 내에서 접근하는 차량을 감지할 수 있습니다.
2. 레이더 r에 의해 감지될 수 있는 접근 차량의 상대 속도는 10~120km/h (6~75mph).
참고: 레이더는 사용자와 같은 속도로 움직이는 차량이나 사용자에게서 멀어지는 차량을 감지하지 않습니다.
3. 레이더 빔 폭은 수평 방향으로 40° (-20° ~ 20°).
4. 레이더는 최대 8대의 접근 차량을 감지할 수 있습니다.
5. 레이더 감지는 실내에서 사용할 수 없습니다.

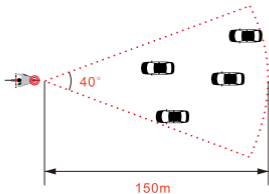

6. 상자 내용

- 본체 × 1
- 마운트 × 1
- 고무 패드 × 2
- 고무 밴드 × 3
- 끈 × 1
- C-Type 충전 케이블 × 1

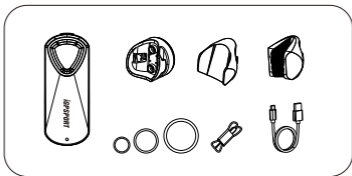

7. 설치 방법

- 라이딩 안전에 영향을 미치지 않도록 장치를 설치할 적절한 위치를 선택하십시오.
- 최적의 감지범위를 확보하기 위해 시트 포스트의 적절한 높이에 장치를 설치하십시오.
- 마운트는 수직으로 설치되어야 하며 대부분의 시트 포스트 유형 및 각도와 호환됩니다.
- 장치가 뒤로 향하고 도로에 수직인지 확인하여 장치를 올바르게 설치하십시오.
- 장치 앞에 장애물이 없는지 확인하십시오.



8.마운트 설치

1. 시트 포스트의 모양에 따라적절한 고무 패드를 선택하고 마운트 뒷면에 패드를 고정하십시오.
2. 마운트와 고무 패드를 시트 포스트에 위치 시킵니다.
3. 고무줄로 고정
4. 장치 뒷면의 마운트 슛놈을 암놈 마운트에 맞추고 장치가잠길 때까지 시계 방향으로 돌립니다.

* 본체가 떨어지는 것을 방지하기 위해 분실방지 끈을 본체에 설치할 수 있습니다.

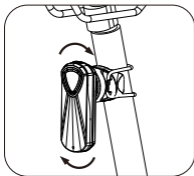
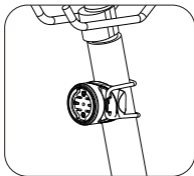
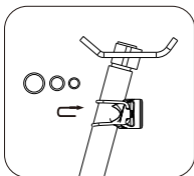
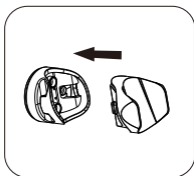

9.본체 충전

- USB 표면의 방수 커버를 열고 충전 케이블을 USB 표면에 천천히 삽입하십시오.
- 금속 부식을 방지하기 위해 충전하기 전에 USB 인터페이스를 건조하게 유지하십시오.
- 충전 후 USB 커버를 닫아 물 침투 또는 인터페이스 손상을 방지하십시오.

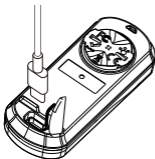

10.본체의 유지 보수 및 청소

- 제품에 손상을 일으킬 수 있으므로 저온과 고온의 온도에서 장시간장치를 보관하지 마십시오.
- 유기용제 화학물질 또는 방충제는 장치의 부품에 손상을 줄 수 있으므로 사용하지 마십시오.
- 제품의 수명을 단축시킬 수 있으므로 격렬한 충격이나 거친 사용을 피하십시오.
- 광학 렌즈에 기스가나게 할 수 있는 천이나 기타 재료를 사용 하지 마십시오. 스크래치는 레이더 탐지 성능을 저하시킬 수 있습니다.
- 제품에 묻은 진흙이나 먼지를 정기적으로 청소하면 장치의 수명을 연장 할 수 있습니다.

11.제품 사양

형식	사양
배터리 유형	충전식 리튬 배터리
작동 온도 범위	-10°C ~ 50°C (14°F ~ 122°F)
충전 온도 범위	0°C ~ 45°C (32°F ~ 113°F)
통신 프로토콜	ANT+ , BLE
방수 등급	IPX7
라이트 밝기 (루멘)	슬라이드 모드 (20 lm) 펠로톤 모드(6 lm) 펄스 모드 (20 lm) 주간 깜빡이 모드 (65 lm) 야간 깜빡이 모드 (20 lm)

*본사양은 실험실 테스트 결과이며 실제 사용은 환경 요인의 영향을 받을 수 있으며, 실제 결과는 조금 차이가 있을 수 있습니다.

12.안전 및 제품 정보 고지

경고

레이더 장치가 속도계에 레이더 정보를 보내지 않는 것 같다면, 라이딩을 중지하고 안전한 장소에서 장치를 확인하여 라이딩 안전을 보장하는 것이 좋습니다. 두 장치를 끈 다음 다시 시작한 후 연결을 시도하십시오.

1. 라이딩 중 주의

- (1) 라이딩 중 최대한 주위를 기울이고 안전한 방법으로 타십시오.
- (2) 자전거의 정비가 잘 되었는지, 그리고 모든 부품이 올바르게 셋팅 되었는지 확인하십시오.

2. 주의경고

- (1) 본 제품을 적절하게 잘 사용하면 라이딩 경험을 향상시킬 수 있습니다. 주의를 산만해지고 제품을 부적절하게 사용하면 심각한 부상을 겪거나 사망에 이를 수 있습니다.
- (2) 항상 주변에 주의를 기울이십시오. 디스플레이를 계속 쳐다보거나 주의를 산만해지지 않게 하세요.
- (3) 주위를 기울이지 않게 되면 매우 위험한 상황이 발생할 수 있으며, 책임이 뒤따를 수 있습니다. 따라서 이 제품을 적절하고 신중하게 사용하십시오.

3. 배터리경고

- (1) 제품에는 충전식 리튬 배터리가 있습니다.
- (2) 아래 나열된 지침을 따르지 않으면 배터리의 수명이 단축되거나 장치가 손상되거나 화재, 화학적 화상, 전해질 누출 등이 발생할 수 있습니다.
- (3) 장치 또는 배터리를 분해, 개조, 구멍 뚫거나 손상시키지 마십시오.
- (4) 장치 또는 배터리를 화재, 폭발 또는 기타 위험에 노출시키지 마십시오.
- (5) 장치를 건조기 근처, 직사광선이 비치는 차내부 또는 기타 고온 환경에 두거나 보관하지 마십시오.
- (6) 배터리를 물이나 기타 액체에 담그지 마십시오.

13. 문의하기

www.igpsport.com

Wuhan Qiwu Technology Co., Ltd.

3/F Creative Workshop, No.04 District D Creative World, No.16 West Yezhihu Road, Hongshan District, Wuhan, Hubei, China.

(86)027-87835568

service@igpsport.com

면책조항:

이 사용자 설명서는 사용자의 참조용입니다. 장치와 매뉴얼간 차이가 있는 경우 장치의 기준을 따르십시오. 무한 Qiwu Technology Co., Ltd.는 더 이상 통지하지 않습니다.

저작권은 무한 Qiwu Technology Co., Ltd에 속합니다.